



**DE**

**Original Bedienungsanleitung**

Bitte bewahren Sie die Bedienungsanleitung auf!

**EN**

**Operating instructions (translation)**

Please keep these instructions in a safe place!

**FR**

**Instructions d'utilisation (traduction)**

Veuillez conserver les présentes instructions d'utilisation !

**IT**

**Istruzioni d'uso (traduzione)**

Conservare le presenti istruzioni d'uso!

# Inhaltsverzeichnis

- Geräteerklärung ..... 3
- Sicherheitshinweise / Haftungsausschluss ..... 4
- Lieferumfang / Allgemeines ..... 6
- Bestimmungsgemäße Verwendung ..... 6
- Anschluss und Montage ..... 7
- Anschlussbeispiel: Komfortsteuerung ..... 8
- Gruppenprogrammierung ..... 9
- Technische Daten ..... 10
- Reinigung ..... 10
- Entsorgung ..... 10
- EU-Konformitätserklärung ..... 11

# Geräteerklärung

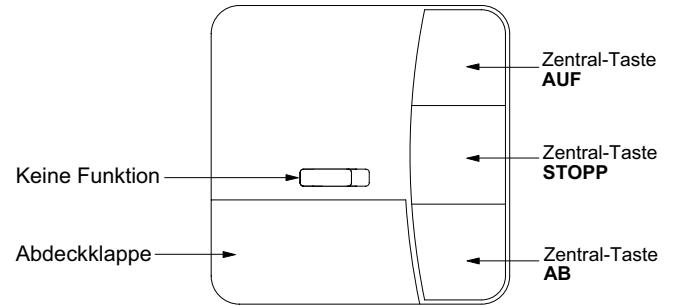

## Gruppe-Tasten unter der Abdeckklappe

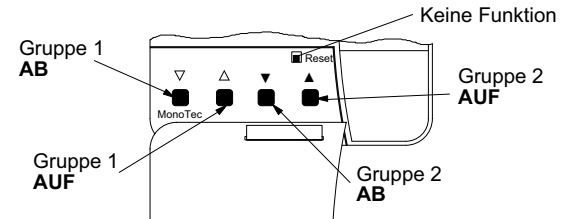

	<b>STOPP!</b>
	<p>Die Einhaltung der Bedienungsanleitung ist die Voraussetzung für einen störungsfreien Betrieb und die Erfüllung eventueller Mängelhaftungsansprüche.</p> <ul style="list-style-type: none"><li>• Lesen Sie deshalb zuerst die Bedienungsanleitung, bevor Sie das Gerät benutzen!</li><li>• Stellen Sie sicher, dass die Bedienungsanleitung in einer leserlichen Form dem Benutzer zur Verfügung steht.</li><li>• Der Betreiber muss dafür sorgen, dass die grundsätzlichen Sicherheitsmaßnahmen beachtet und eingehalten werden.</li><li>• Der Betreiber muss die Bedienungsanleitung vollständig gelesen und verstanden haben.</li></ul>

### Haftungsausschluss:

Die Beachtung der Bedienungsanleitung ist die Grundvoraussetzung für den sicheren Betrieb der MonoTec und für die Erreichung verschiedener Produkteigenschaften und Leistungsmerkmale.

Für Personen-, Sach- und Vermögensschäden, die wegen Nichtbeachtung der Bedienungsanleitung entstehen, übernimmt die **elero** GmbH keinerlei Haftung.

Die Sachmängelhaftung ist in solchen Fällen ausgeschlossen.

	<b>VORSICHT!</b>
	<p><b>Befolgen Sie die nachfolgenden Sicherheitshinweise. Die Nichtbeachtung kann zu Körperverletzungen führen!</b></p>
	<p><b>Allgemein</b></p> <ul style="list-style-type: none"><li>• Niemals beschädigte Produkte installieren oder in Betrieb nehmen.</li><li>• Verwenden Sie nur unveränderte <b>elero</b> Originalteile</li><li>• Bei unzulässigem Öffnen des Geräts, unsachgemäßem Einsatz, falscher Installation oder falscher Bedienung besteht die Gefahr von Personen- und Sachschäden.</li><li>• Das Gerät enthält verschluckbare Teile.</li></ul>
	<p><b>Installation</b></p> <ul style="list-style-type: none"><li>• Alle Arbeiten zur Installation müssen von einer Elektrofachkraft ausgeführt werden.</li><li>• Diese Fachkraft muss über entsprechende Qualifikation verfügen.</li><li>• Beachten Sie bei der Installation die landesspezifischen Bedingungen.</li><li>• Die Bedienung des Gerätes darf nur von Personen durchgeführt werden, die mit der Bedienungsanleitung vertraut sind.</li></ul>
	<p><b>Betrieb</b></p> <ul style="list-style-type: none"><li>• Nur in trockenen Räumen verwenden (beachten Sie die angegebene Schutzklasse).</li><li>• Wird die Anlage durch einen oder mehrere Sender gesteuert, muss der Fahrbetrieb der Anlage während des Betriebes einsehbar sein.</li><li>• Halten Sie Kinder von Steuerungen fern.</li></ul>

# Lieferumfang / Allgemeines / Bestimmungsgemäße Verwendung

## Lieferumfang

MonoTec Bedienteil  
Rahmen ProLine  
MonoTec Netzteil  
Bedienungsanleitung

## Allgemeines

Die MonoTec ist ein Zentraltaster für die ProLine Komfortsteuerung. Mit ihr ist es möglich, eine Zentralbedienung sowie zwei Gruppen getrennt voneinander zu bedienen.

	<b>WICHTIG!</b>
	Die MonoTec darf nur in Verbindung mit ProLine-Geräten verwendet werden. Der Motor kann <b>nicht</b> direkt über die MonoTec gesteuert werden.

Die MonoTec eignet sich für die Bedienung von Rollläden, Jalousien und Markisen.

## Bestimmungsgemäße Verwendung

Die MonoTec ist ein Zentraltaster für die **elero** ProLine Komfortsteuerung. Diese darf ausschließlich zur Steuerung von Rollladen-, Jalousie- und Sonnenschutzanlagen benutzt werden, die mit **elero** ProLine-Steuergeräten (AstroTec, AeroTec, VarioTec, VarioTec-868) angesteuert werden.



Eine andere oder darüber hinaus gehende Benutzung gilt nicht als bestimmungsgemäß.

Die **elero** GmbH haftet nicht für:

- Verwendung anderer als oben genannter Einsätze
- Veränderungen am Gerät
- Unsachgemäßes Handeln

Die technischen Daten entnehmen Sie dieser Bedienungsanleitung.

# Anschluss und Montage

 	<b>WARNUNG!</b>
	<b>Elektrischer Anschluss Tod oder Verletzung durch Stromschlag.</b> <ul style="list-style-type: none"><li>• Installieren Sie die MonoTec nur in spannungsfreiem Zustand.</li><li>• Beachten Sie den Schaltstrom des Gerätes.</li><li>• Installieren Sie die MonoTec vorschriftsmäßig.</li></ul>

1. Entfernen Sie die Schutzkappe am Netzteil.
2. Schließen Sie das Netzteil wie im Anschlussbild an.
3. Setzen Sie die Schutzkappen wieder auf das Netzteil.
4. Befestigen Sie das Netzteil in der Dose.
5. Setzen Sie das Bedienteil in den Rahmen und stecken Sie dieses in das Netzteil ein.

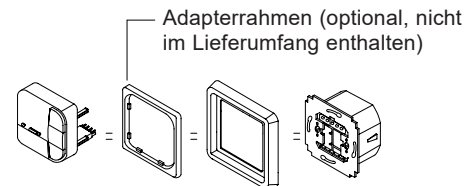
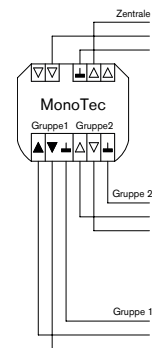

# Anschlussbeispiel: Komfortsteuerung

Weitere Beispiele finden Sie im aktuellen Steuerungskatalog

## Installationsplan

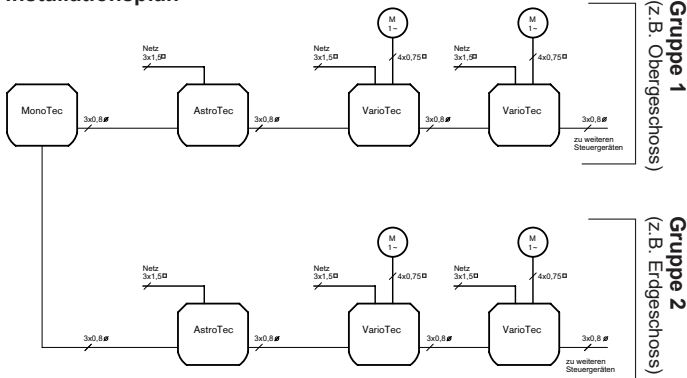

## Anschlussplan

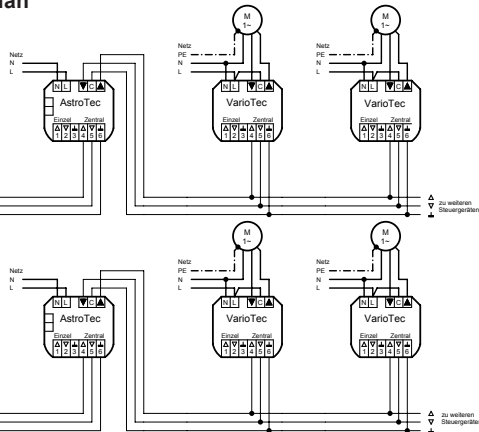

# Gruppen- und Zentralbedienung

## Gruppenbedienung

Mit den Gruppe-Tasten unter der Abdeckklappe können Sie zwei Gruppen unabhängig voneinander bedienen.

### Gruppe 1 ▽ △ (z.B. Erdgeschoss)

Über die Taste ▽ können Sie die Behänge der Gruppe 1 abfahren.  
Über die Taste △ können Sie die Behänge der Gruppe 1 auffahren.

### Gruppe 2 ▾ ▴ (z.B. Obergeschoss)

Über die Taste ▾ können Sie die Behänge der Gruppe 2 abfahren.  
Über die Taste ▴ können Sie die Behänge der Gruppe 2 auffahren.

## Zentralbedienung

Über die Zentraltasten können Sie beide Gruppen gemeinsam (zentral) bedienen.

Über die Zentraltaste **AB** können Sie alle Behänge abfahren.  
Über die Zentraltaste **AUF** können Sie alle Behänge auffahren.  
Über die Zentraltaste **STOPP** können Sie alle Behänge stoppen.

## Verbindung zu weiteren Steuergeräten

Abgeschirmte Steuerleitung 0,8 mm oder Fernsprechleitung JY-ST 0,6 mm verwenden; Steuerleitung ist getrennt zur Netzleitung zu führen.

Technische Daten	
Ausgang	2 x Gruppenbefehle 1 x Zentralbefehl
Schutzart	IP20
Schutzklasse (nach sachgerechter Montage)	II
Zulässige Umgebungstemperatur	0 °C bis 55 °C
Montageart	Unterputz Ø 58 mm Wandeinbau Aufputz in entsprechendem AP-Gehäuse

### Reinigung

Reinigen Sie das Gerät nur mit einem feuchten Tuch. Verwenden Sie keine Reinigungsmittel, dieses kann den Kunststoff angreifen.

### Entsorgung

Bitte beachten Sie die aktuellen Länderbestimmungen. Entsorgen Sie je nach Beschaffenheit und existierender Vorschriften.

Z.B. als:

- Elektroschrott (Leiterplatte)
- Kunststoff (Gehäuseteile)
- Batterien

## Herstelleradresse / Service Konformitätserklärung

### Herstelleradresse

**elero** GmbH  
73278 Schlierbach  
GERMANY  
[www.elero.de](http://www.elero.de)

### Service

Sollten trotz sachgerechter Handhabung Störungen auftreten oder wurde das Gerät beschädigt, wenden Sie sich bitte an Ihren Vertragspartner oder Händler.

### EU-Konformitätserklärung

Hiermit erklärt elero, dass der MonoTec der Richtlinie 2014/53/EU entspricht. Der vollständige Text der EU-Konformitätserklärung ist unter der folgenden Internetadresse verfügbar: [www.elero.de/downloads](http://www.elero.de/downloads)

